

PRODUCT CATALOGUE





景観製品

- 364 化粧平板 洗い出し・イロコレス
- 365 化粧平板 キャストーンタイル・
ストーンブロックヨロピアン・
擬石
- 366 カラー平板
- 367 点字平板
- 368 普通平板
- 369 化粧縁石・舗装止
- 370 化粧階段ブロック
- 371 化粧袖ブロック
- 372 植樹柵・柵
- 373 花壇ブロック・L型パネル
- 374 土留めブロック
- 375 インターロッキングブロック
- 376 パーキングブロック(車止め)
- 377 エヴォストーン工法
- 378 製品施工例



景観

化粧平板 洗い出し・イロコレス

洗い出し平板 ATCシリーズ

■形状・寸法

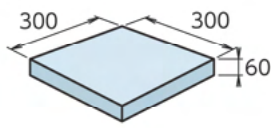

300×300×60 12kg
490×490×60 34kg

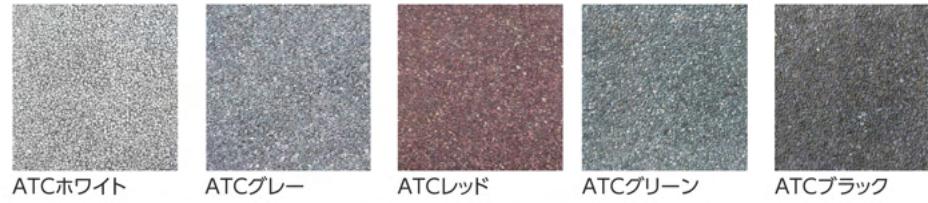

■受注生産品

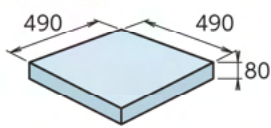

300×300×80 16kg
490×490×80 44kg



■施工例



ATCグレー

イロコレス平板

■形状・寸法

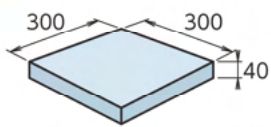

8kg

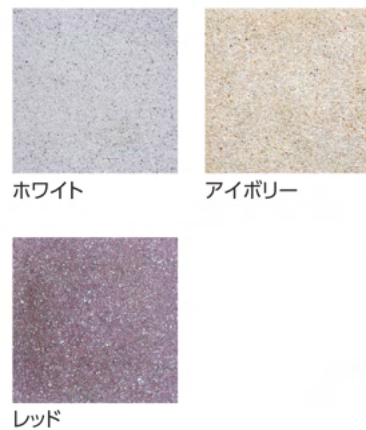

■施工例



アイボリー・ホワイト

◎参考



本石平板

コンクリート製品は、施工環境・条件によって白華・色むらが発生する場合があります。ご理解の上ご使用ください。商品写真と実物の色とは異なる場合があります。予めご了承ください。



景観

化粧平板 キャストーンタイル・ストーンブロック・擬石

キャストストーンタイル

■形状・寸法

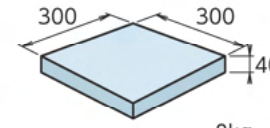

8kg

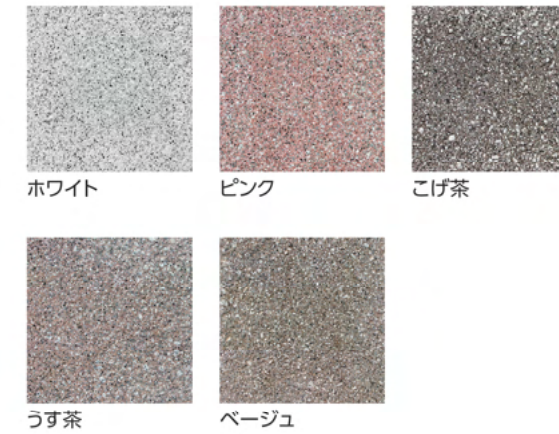

■施工例

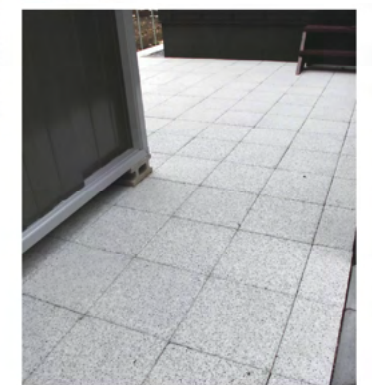

ホワイト

ストーンブロック ヨーロピアン

■形状・寸法

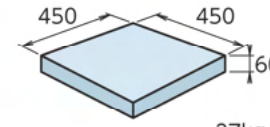

27kg



■施工例



Bクリーム

擬石平板

■受注生産品

白・黒・赤・グレー

■形状・寸法

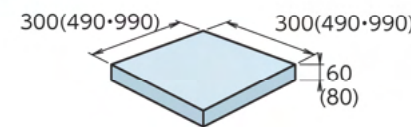

300×300×60 12kg
490×490×60 34kg
990×990×60 141kg



■施工例



擬石平板

コンクリート製品は、施工環境・条件によって白華・色むらが発生する場合があります。ご理解の上ご使用ください。商品写真と実物の色とは異なる場合があります。予めご了承ください。

生コン

基礎工

カルバート

擁壁・ウォール

管類

側溝類

緑石基礎石類

柵類

農業用製品

マンホール

景観

特殊製品

生コン

基礎工

カルバート

擁壁・ウォール

管類

側溝類

緑石基礎石類

柵類

農業用製品

マンホール

景観

特殊製品

生コン
基礎工
カルバート
擁壁・ウォール
管類
側溝類
緑石・基礎石類
柵類
農業用製品
マンホール
景観
特殊製品

生コン
基礎工
カルバート
擁壁・ウォール
管類
側溝類
緑石・基礎石類
柵類
農業用製品
マンホール
景観
特殊製品

カラー平板

形状・寸法

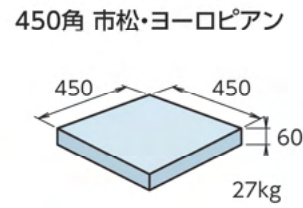
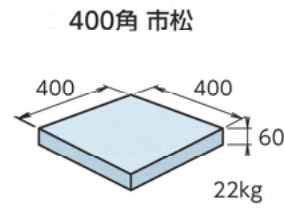
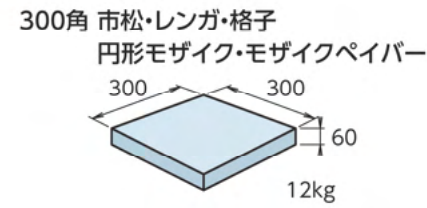

カラー平板

形状・寸法

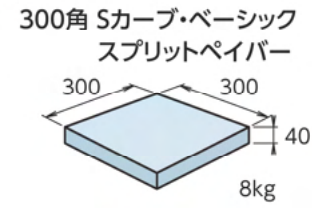

施工例



カラー平板 市松グレー

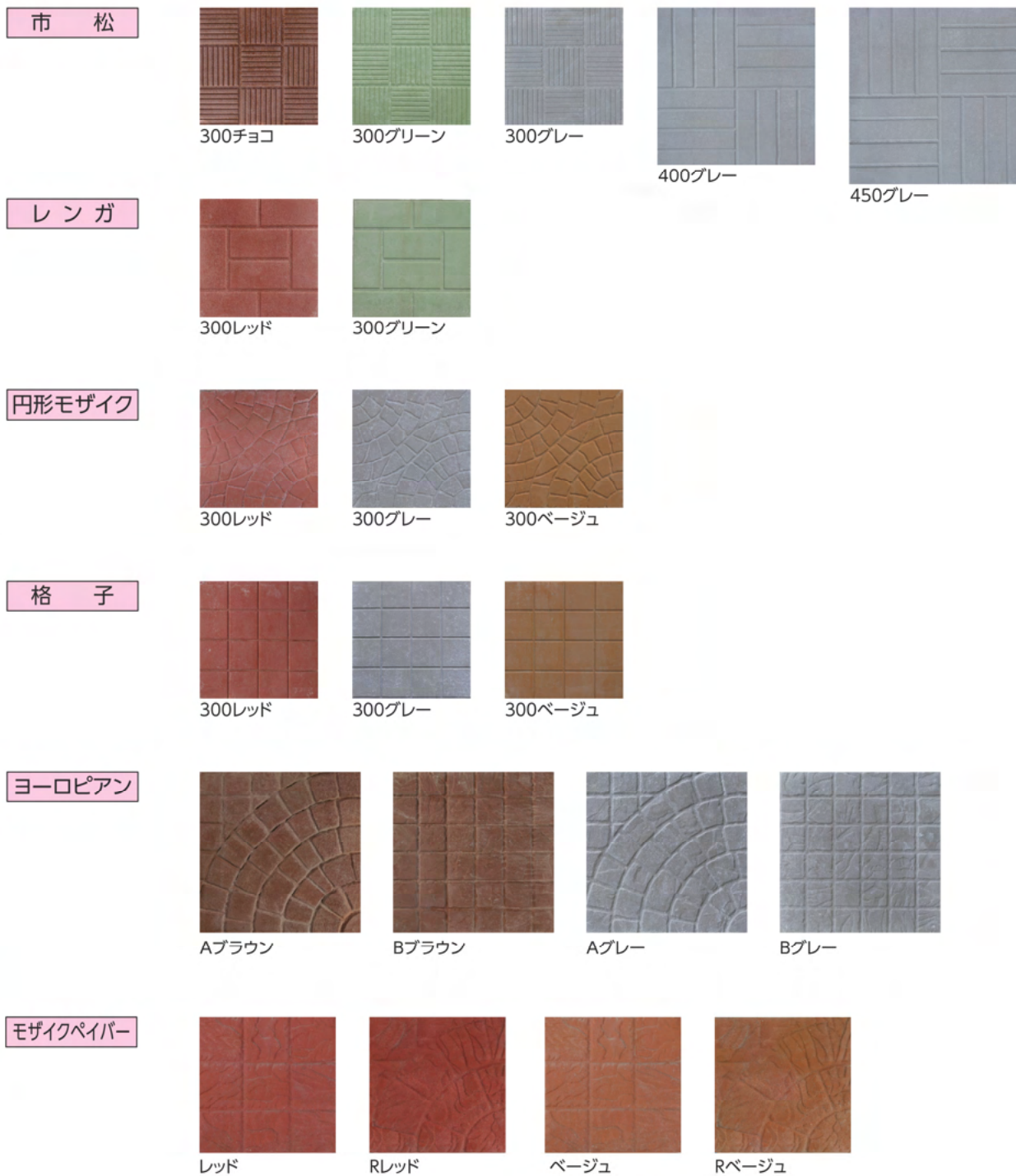

点字平板

形状・寸法

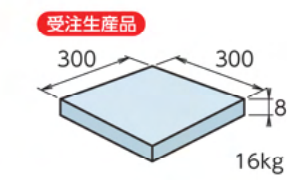
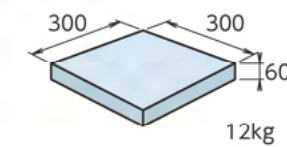

施工例



誘導・警告

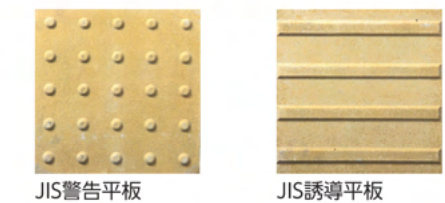

■形状・寸法

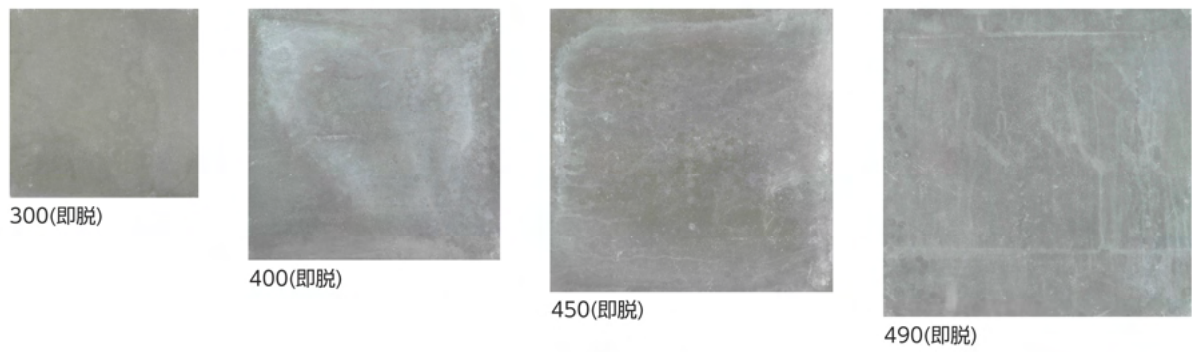
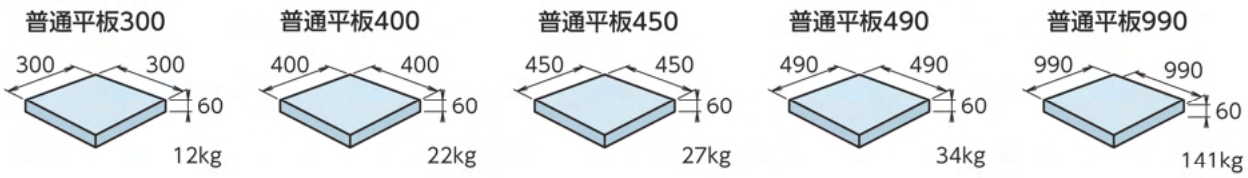

■施工例



普通平板300



普通平板990

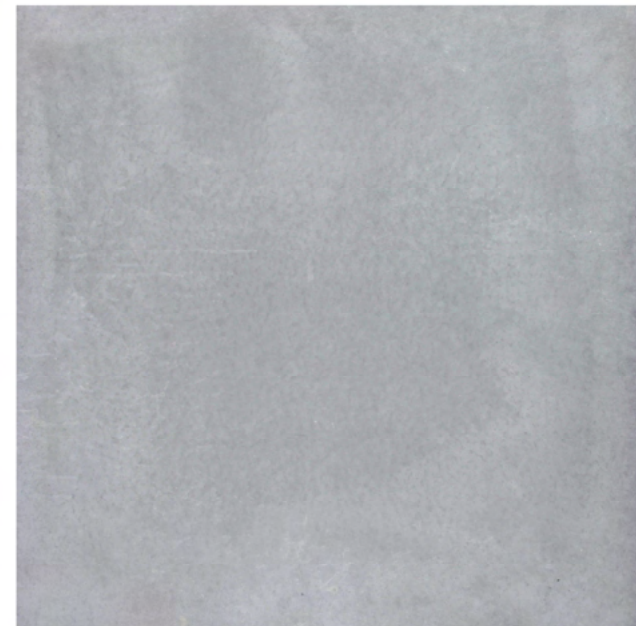

990(流し込み)

洗い出し縁石 受注生産品

ATC(ホワイト・グレー・レッド・グリーン・ブラック・イエロー・Jホワイト)



ATCグリーン

擬石縁石 受注生産品

白・黒・赤・グレー



グレー
(写真は変形B)

洗い出し舗装止 受注生産品

ATC(ホワイト・グレー・レッド・グリーン・ブラック・イエロー・Jホワイト)



ATCレッド(1面仕上げ)



白



ATCホワイト(2面仕上げ)

擬石舗装止 受注生産品

白・黒・赤・グレー

■形状・寸法

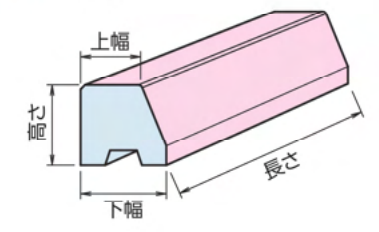

仕上げ

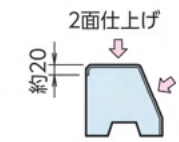

■形状・寸法

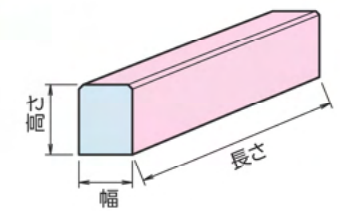

仕上げ



■規格表

種類	品名	呼び名		参考重量 (kg)
		標準	上幅/下幅×高さ×長さ	
ATCシリーズ	縁石	開発局 1型	200/260×250×790	97
		開発局 2型	200/260×200×790	79
		開発局導水	150/190×150×790	49
		他		-
ATCシリーズ	舗装止		100×120×600	17
			100×150×590	21
			100×200×590	27
			150×170×590	35
			150×250×590	52

■施工例



洗い出し縁石 ATC Jホワイト

洗い出し階段ブロック ● 受注生産品

ATC(ホワイト・グレー・レッド・グリーン・ブラック・イエロー・Jホワイト)



■形状・寸法

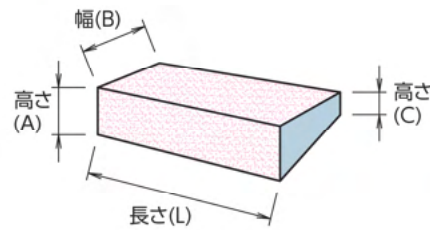

■標準施工図

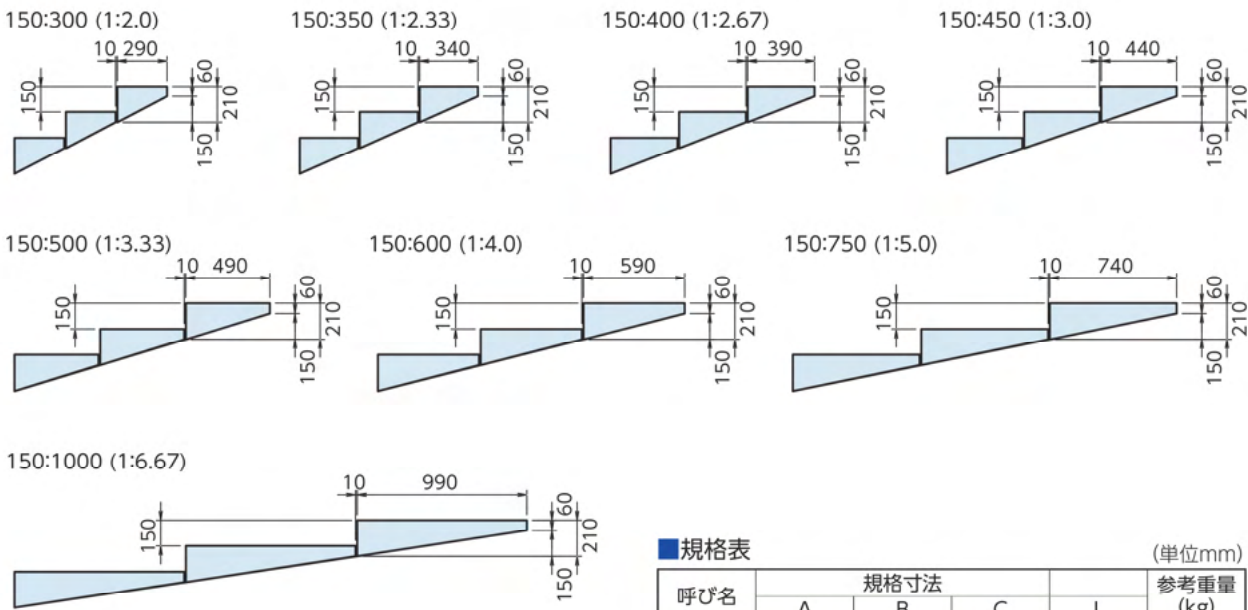

■施工例



洗い出し階段・袖ブロック ATCレッド

擬石階段ブロック ● 受注生産品

白・黒・赤・グレー



■標準定規図

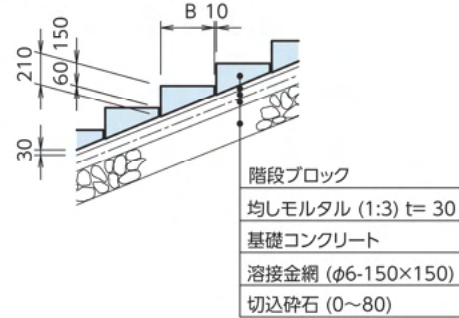

■規格表

呼び名	規格寸法 (単位mm)				参考重量 (kg)
	A	B	C	L	
300型	210	290	60	490	46
	210	290	60	990	93
350型	210	340	60	490	54
	210	340	60	990	109
400型	210	390	60	490	62
	210	390	60	990	126
450型	210	440	60	490	70
	210	440	60	990	141
500型	210	490	60	490	78
	210	490	60	990	157
600型	210	590	60	490	92
	210	590	60	990	186
750型	210	740	60	490	113
	210	740	60	990	228
1000型	210	990	60	490	157
	210	990	60	990	317

洗い出し袖ブロック ● 受注生産品

ATC(ホワイト・グレー・レッド・グリーン・ブラック・イエロー・Jホワイト)



■形状・寸法

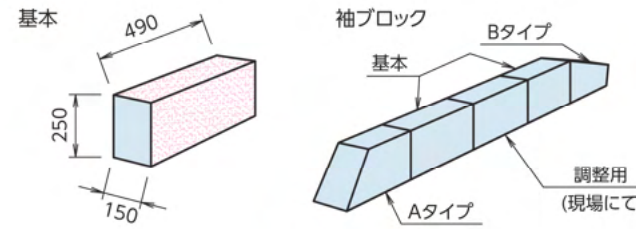

■標準施工図

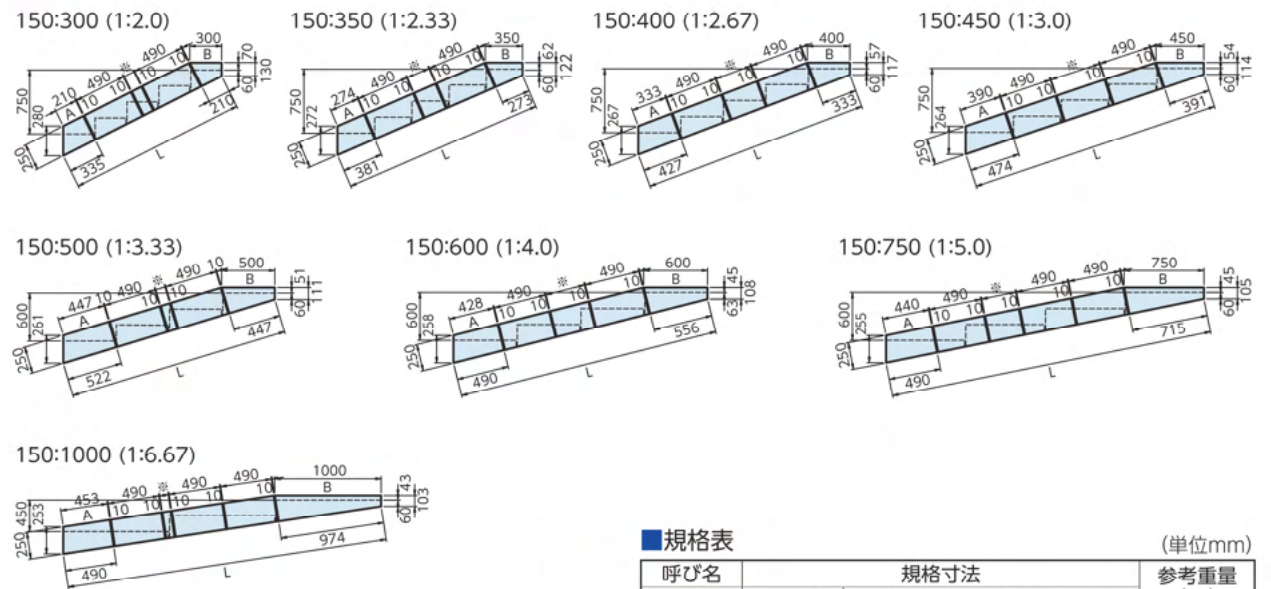

■施工例



洗い出し階段・袖ブロック ATCグリーン

擬石袖ブロック ● 受注生産品

白・黒・赤・グレー



■標準定規図

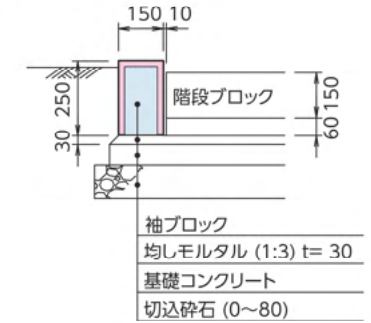

■規格表

呼び名 型式	タイプ	規格寸法 (単位mm)		参考重量 (kg)
		幅×高さ×長さ(上長/下長)		
(共通)	基本	150×250×	490	44
	A	150×250×	210/335	25
300型	B	150×250×	300/210	16
	A	150×250×	274/381	29
350型	B	150×250×	350/273	20
	A	150×250×	333/427	34
400型	B	150×250×	400/333	23
	A	150×250×	390/474	38
450型	B	150×250×	450/391	26
	A	150×250×	447/522	44
500型	B	150×250×	500/447	30
	A	150×250×	428/490	41
600型	B	150×250×	600/556	37
	A	150×250×	440/490	42
750型	B	150×250×	750/715	46
	A	150×250×	453/490	42
1000型	B	150×250×	1000/974	62

注) 洗い面が特殊な場合は別途指示して下さい。

生コン
基礎工
カルバート
擁壁・ウォール
管類
側溝類
緑石基礎石類
柵類
農業用製品
マンホール
景観
特殊製品

生コン
基礎工
カルバート
擁壁・ウォール
管類
側溝類
緑石基礎石類
柵類
農業用製品
マンホール
景観
特殊製品

洗い出し I 型植樹柵 ● 受注生産品

ATC(ホワイト・グレー・レッド・グリーン・
ブラック・イエロー・Jホワイト)



ATCレッド

■形状・寸法

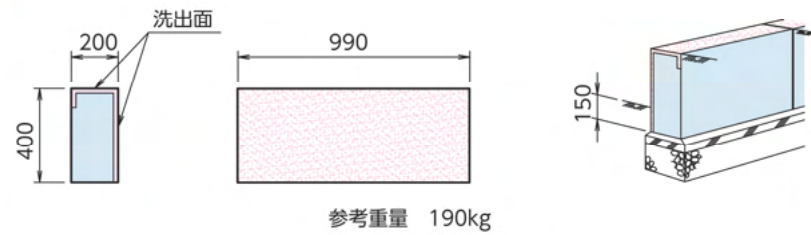

洗い出し II 型植樹柵 ● 受注生産品

ATC(ホワイト・グレー・レッド・グリーン・
ブラック・イエロー・Jホワイト)



ATCグレー

■形状・寸法

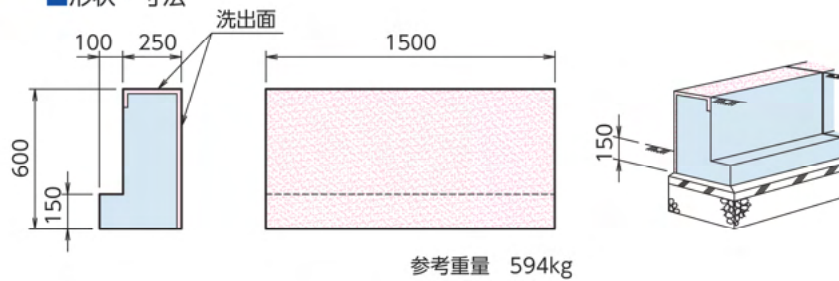

コンクリート柵



無垢

■形状・寸法

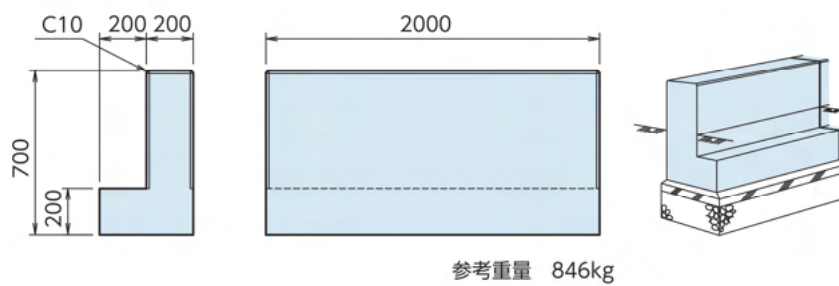

園名壁(洗い出し) ● 受注生産品

ATC(ホワイト・グレー・レッド・グリーン・
ブラック・イエロー・Jホワイト)



ATCホワイト

■形状・寸法

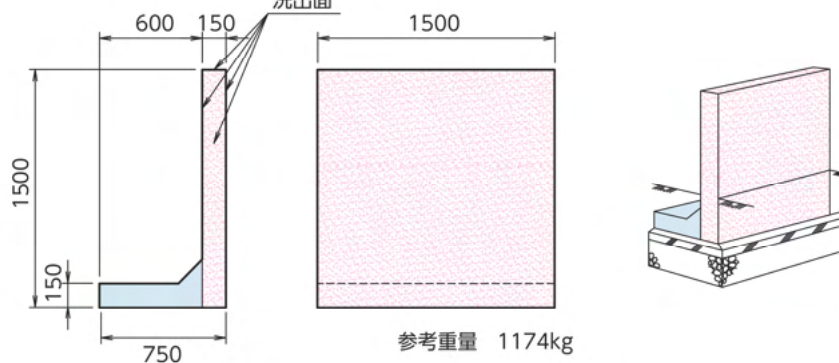

花壇ブロック H290 ● ナチュラル・レッド

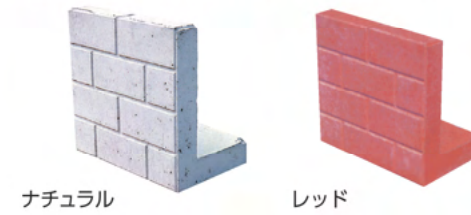

ナチュラル

レッド

■形状・寸法

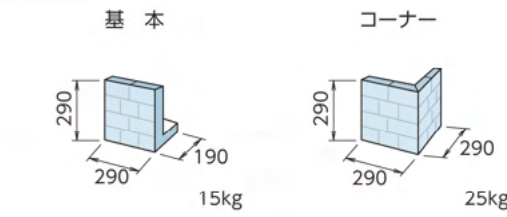

L型土留ブロックH300



基本

半ブロック

コーナー

■形状・寸法

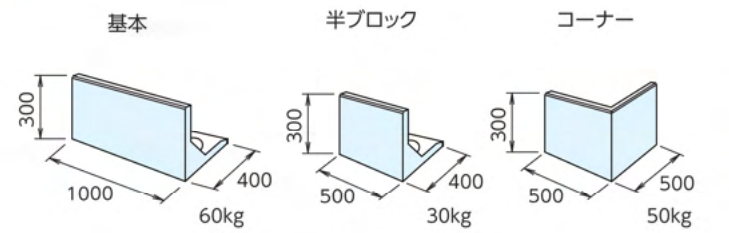

L型パネル清雲 H400



■形状・寸法

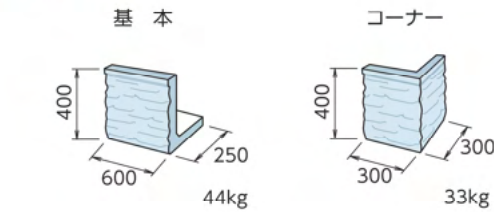

L型パネル石張 H400



■形状・寸法

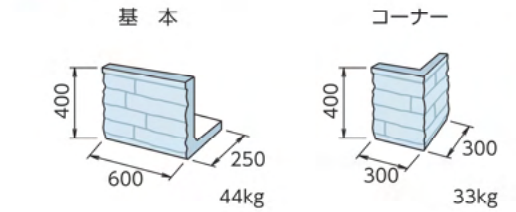

L型パネル清雲 H500



■形状・寸法

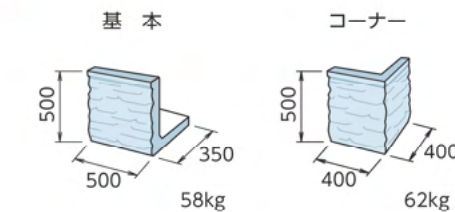

L型パネル割肌 H600



■形状・寸法

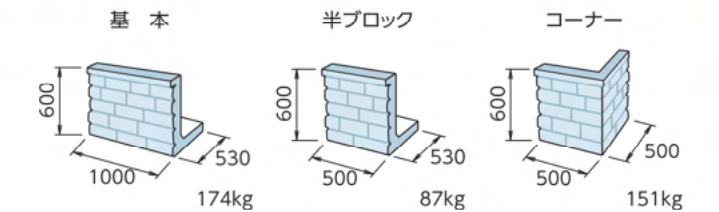

コンクリート製品は、施工環境・条件によって白華・色むらが発生する場合があります。ご理解の上ご使用ください。商品写真と実物の色とは異なる場合があります。予めご了承ください。

コンクリート製品は、施工環境・条件によって白華・色むらが発生する場合があります。ご理解の上ご使用ください。商品写真と実物の色とは異なる場合があります。予めご了承ください。

積みブロック 2A

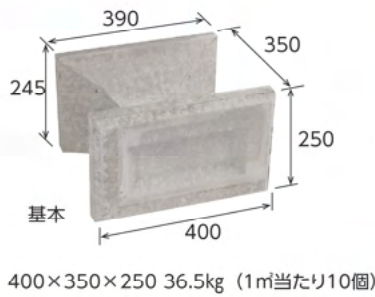

呼び名	1個当り (m)	1m当り (m)
基本	0.019	0.193
半ブロック	0.010	
コーナー(大)	0.014	
コーナー(小)	0.001	
コーナー(改)	0.006	

形状・寸法

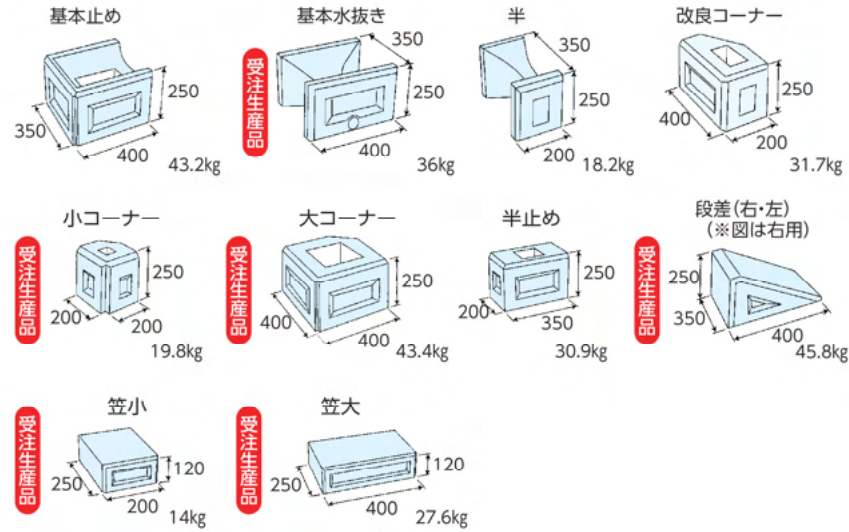

積みブロック スプリット

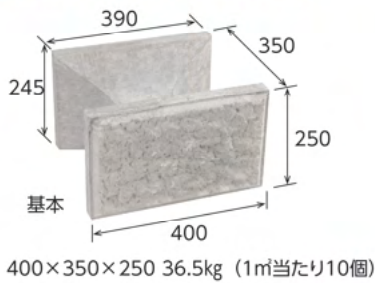

呼び名	1個当り (m)	1m当り (m)
基本	0.019	0.193
半ブロック	0.010	
コーナー(大)	0.014	
コーナー(小)	0.001	
コーナー(改)	0.006	

形状・寸法

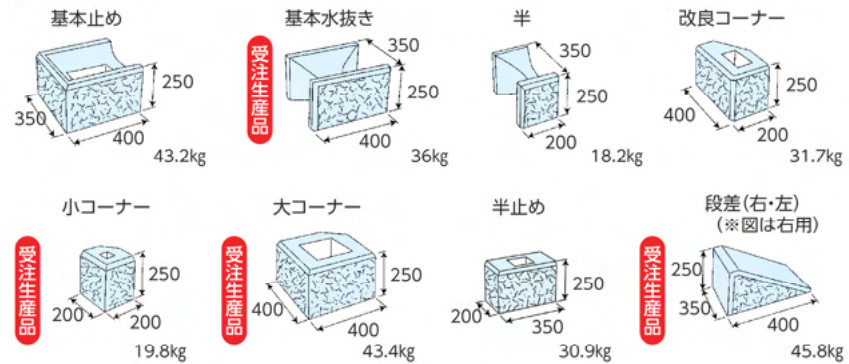

積みブロック 清雲



呼び名	1個当り (m)	1m当り (m)
基本	0.019	0.193
半ブロック	0.010	
コーナー(大)	0.014	
コーナー(小)	0.001	
コーナー(改)	0.006	

形状・寸法

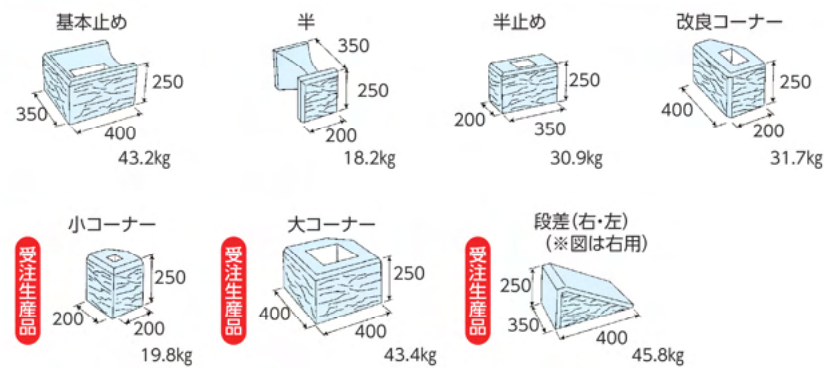

ストレート

形状・寸法

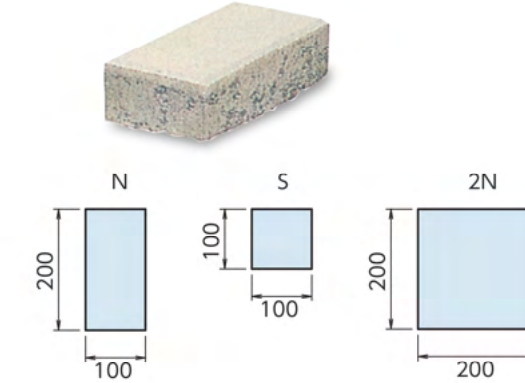

ユニ

形状・寸法

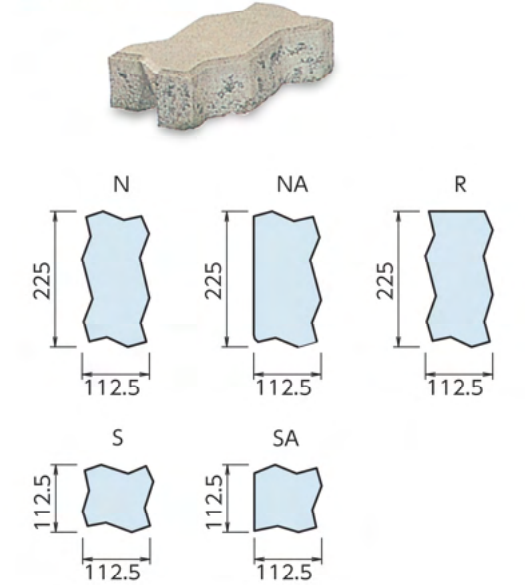

標準定規図

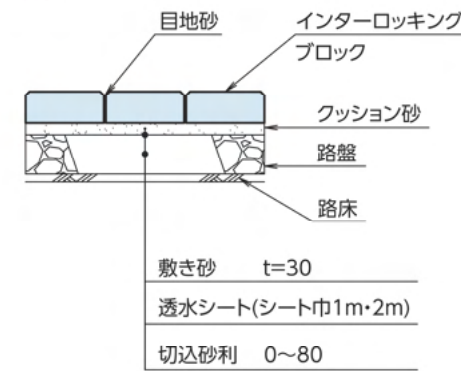

規格表

種類	タイプ	呼び名 規格	参考重量(kg)	
			t=60	t=80
ストレート	N	200×100	2.7	3.6
	S	100×100	1.3	1.8
	2N	200×200	5.4	-
ユニ	N	225×112.5	3.4	4.6
	NA	225×112.5	3.4	4.6
	R	225×112.5	3.4	4.6
	S	112.5×112.5	1.7	2.3
	SA	112.5×112.5	1.7	2.3

I類: N: $\sigma_{ck}=17$ または、 32 以上 N/mm^2 以上
普通ブロック t=60(歩道用) t=80(車道用)

肌見本

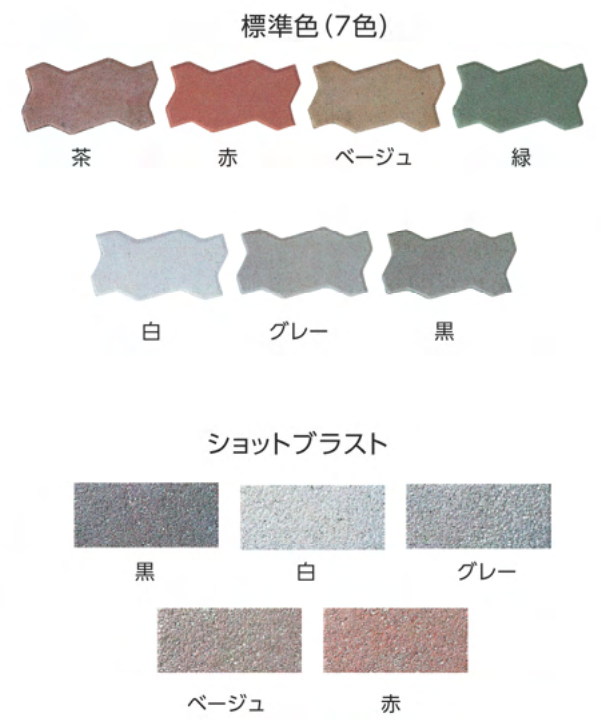

施工例



景観
パーキングブロック(車止め)

■形状・寸法

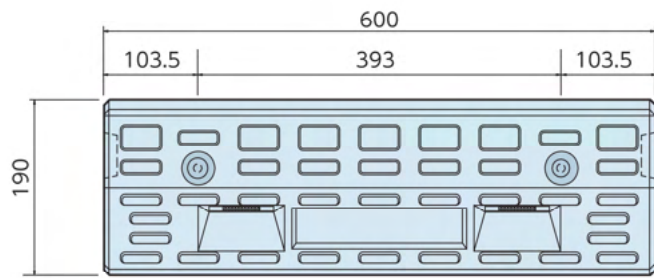
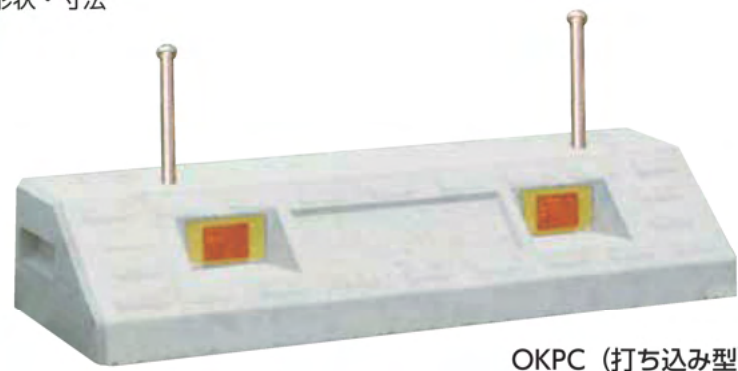

■施工例

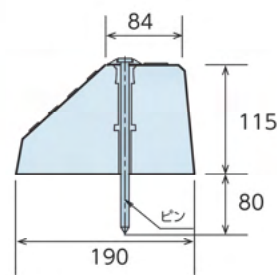

■設置方法 (※接着剤は全製品に塗布してください。)

- 1 路面清掃**
墨出しができる程度の清掃をします。
- 2 アンカー位置出し**
通りに型台紙をセットしアンカー穴位置をチョークでしっかり印します。アンカー位置のアスファルトなどに穴を開けます。
- 3 接着剤塗布**
ブロック底部にボンドを塗布します。
- 4 ブロック据付け**
設置場所にブロックを据付ける。
- 5 ピンキャップセット**
ピンキャップをアンカーピンに通しセットする。
- 6 アンカーピンセット**
アンカーピンをブロック頭部より挿入しハンマーにて60mm程度打撃挿入。
- 7 反射板セット**
反射板を取り付け位置にセットする。
- 8 清掃・完成**

OKパーキングブロック・コンクリート製品接着剤

1液型エマルジョン系
OKボンドA 標準接着5本
1kg
外観/灰色水性エマルジョン

特徴
●1液型なので攪拌の手間がいらす。作業が簡単です。
●溶剤を一切使用していないので、毒性も引火性もありません。
●ラミネートチューブ入りなので、一度に使い切らない場合でも保存でき、経済的です。
●通常のコンクリート接着剤に比べ、安価です。

1液型弾力性エポキシ樹脂系
OKエポボンド 標準接着3本
333ml
外観/ペースト状

特徴 **コンクリート向き**
●従来のエポキシ樹脂系にない1液型で常温硬化します。
●常温で200%以上の伸びを示し、外部からの応力を吸収します。
●-50℃~100℃での接着性能の低下が少ない。
●各種被着材(石材、タイル、プラスチック、金属、コンクリート等)によく接着します。
●石材への汚染がほとんどありません。

附属品



※低床車両対応型については、お問い合わせください。

景観
エヴォストーン工法

■エヴォストーン工法とは・・・

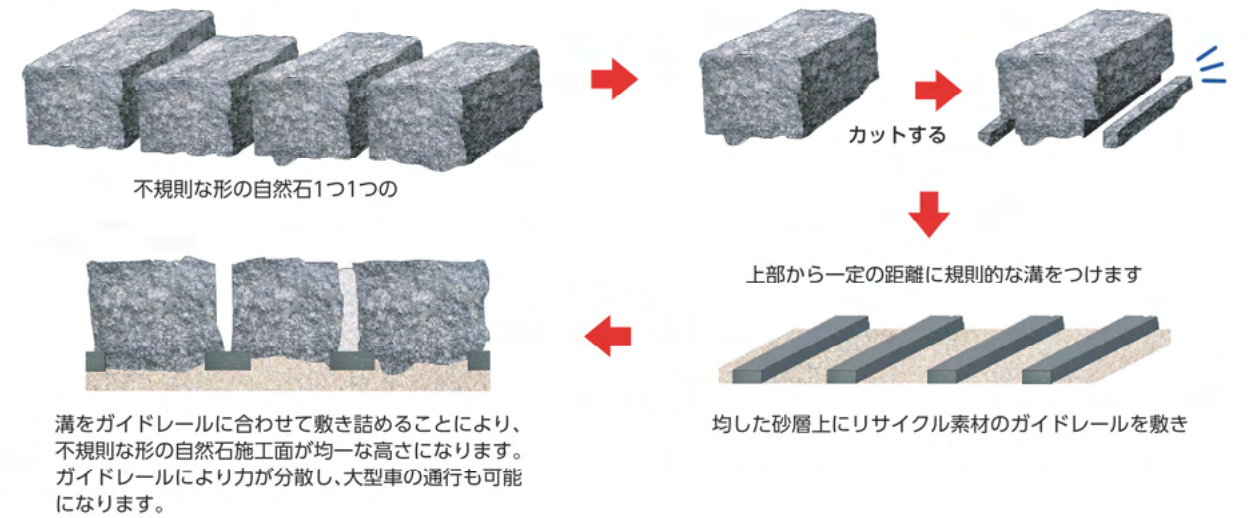

■ガタガタ道でお困りですか？

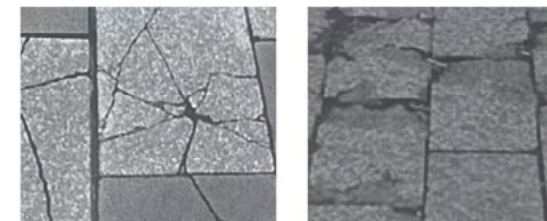

年々補修費がかさんで・・・

- ◆全面改修は予算が・・・
- ◆仮補修もそろそろ限界がきている・・・
- ◆思い切って直しても、毎年のメンテナンス費用を考えると頭が痛い・・・

■施工手順

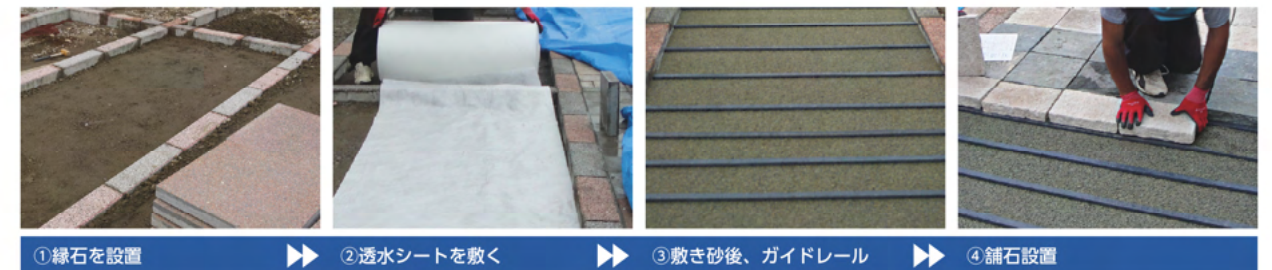

■施工例



生コン
基礎工
カルバート
擁壁・ウォール
管類
側溝類
緑石基礎石類
柵類
農業用製品
マンホール
景観
特殊製品

生コン
基礎工
カルバート
擁壁・ウォール
管類
側溝類
緑石基礎石類
柵類
農業用製品
マンホール
景観
特殊製品



景観

製品施工例

生コン

基礎工

カルバート

擁壁・ウォール

管類

側溝類

縁石・基礎石類

柵類

農業用製品

マンホール

景観

特殊製品



L型擁壁 (名寄市)



園名壁 (旭川市)



本石植樹樹 (美瑛町)



植樹樹・平板 (東神楽町)



洗い出し階段ブロック (上富良野町)



洗い出し階段ブロック・袖ブロック (札幌市)



インターロッキングブロック (北見市)



コンクリート柵 (滝川市)

事業所

- 苫小牧本社 〒053-0021
北海道苫小牧市若草町3丁目1番4号 独楽ビル
TEL 0144-36-3131 FAX 0144-36-5750
- 静内本店 〒056-0006
北海道日高郡新ひだか町静内中野町1丁目13番8号
TEL 0146-42-1241 FAX 0146-42-1956
- 札幌支社 〒065-0043
北海道札幌市東区苗穂町12丁目1-1
TEL 011-723-6600 FAX 011-723-4400
- 東京支社 〒101-0021
東京都千代田区外神田5丁目3-1 秋葉原OSビル8F
TEL 03-5812-9521 FAX 03-5812-9561
- 旭川支店 〒070-0010
北海道旭川市大雪通1丁目978番地4
TEL 0166-29-3110 FAX 0166-29-3120
- 函館支店 〒041-1213
北海道北斗市開発141番地1
TEL 0138-77-0202 FAX 0138-77-0066
- 北見支店 〒099-1401
北海道常呂郡訓子府町字日出2番4
TEL 0157-47-3166 FAX 0157-47-3167
- 空知支店 〒074-1271
北海道深川市広里町3丁目1番10号
TEL 0164-25-2413 FAX 0164-25-2415
- 稚内支店 〒097-0001
稚内市末広5丁目5-1 国境ビル102号室
TEL 0162-73-1513 FAX 0162-73-1518
- 東北支店 〒987-2153
宮城県栗原市高清水北原35番地の7
TEL 0228-58-2329 FAX 0228-58-2356
- 帯広営業所 〒080-0010
帯広市大通南12丁目20番地 あおぼ十勝ビル306号室
TEL 0155-66-5355 FAX 0155-66-5354
- 南空知営業所 〒068-0352
北海道夕張郡栗山町大井分313
TEL 0123-76-7761 FAX 0123-76-7762
- ニセコ倶知安営業所 〒044-0012
倶知安町北4条東1丁目1-3(北菱産業埠頭株式会社)
TEL 0136-55-8312
- 仙台営業所 〒980-0804
宮城県仙台市青葉区大町1丁目3-7 裕ビル7F-北
TEL 022-397-7905 FAX 022-397-7906
- 宇都宮営業所 〒321-0953
栃木県宇都宮市東宿郷1-5-14 オフィスグローリー2-A
TEL 028-678-5386 FAX 028-678-5387
- 中部営業所 〒503-0953
岐阜県大垣市割田1丁目330-2 藤友ビル1F
TEL 0584-87-3730 FAX 0584-87-3731
- 浜松営業所 〒430-0846
静岡県浜松市南区白羽町567-2
TEL 050-3537-9409

海外拠点・ネットワーク

- 上海支店 〒200001
上海市西藏中路728號 美欣大廈608室
TEL +86-21-53085820 FAX +86-21-53085826
- アイザワモンゴル
AIZAWA Mongol LLC Orient Center 307, Erkhuu Street 31,
Sukhbaatar district, Ulaanbaatar, Mongolia
TEL +976-70112836 FAX +976-99112836
- アイザワミャンマー
AIZAWA Myanmar Co., Ltd. No.374, Ward No.49, Wartayar Industrial Zone,
Shwe Pyi Thar Township, Yangon.,
Shwepyithar, YANGON

工場

■生コン工場

- 札幌 H Q コールセンター
TEL 011-723-6610 FAX 011-723-4410
- 工場 札幌菊水工場 札幌白石工場 札幌屯田工場(JV)
札幌石山工場 札幌清田工場 倶知安工場(JV)
- 道央 H Q コールセンター
TEL 0210-57-1175 FAX 0144-36-5750
- 工場 千歳工場 苫小牧工場 白老工場 鶴川工場
平取工場 穂別工場
- 日高 H Q コールセンター
TEL 0120-44-0506 FAX 0146-42-1956
- 工場 静内工場 様似工場
- 函館工場 TEL 0138-77-0303 FAX 0138-77-0066
- ウツプス コールセンター
TEL 011-723-6611 FAX 011-723-4410

■製品工場

- 訓子府工場 〒099-1401
北海道常呂郡訓子府町字日出2番4
TEL 0157-47-3166 FAX 0157-47-3167
- 相内工場 〒099-0873
北海道北見市西相内112番地
TEL 0157-66-6111 FAX 0157-66-6114
- 西永山工場 〒079-8411
北海道旭川市永山1条1丁目1-39
TEL 0166-49-2210 FAX 0166-49-2211
- 当麻工場 〒078-1332
北海道上川郡当麻町字園別2区
TEL 0166-58-8210 FAX 0166-58-8211
- 深川工場 〒074-1271
北海道深川市広里町3丁目1番10号
TEL 0164-25-2413 FAX 0164-25-2415
- 札幌工場 〒067-0051
北海道江別市工栄町2番地2
TEL 011-382-2781 FAX 011-382-4797
- 栗山工場 〒068-0352
北海道夕張郡栗山町大井分313
TEL 0123-72-1131 FAX 0123-72-5116
- 美唄工場 〒072-0007
北海道美唄市東6条北11丁目1-1
TEL 0126-63-0011 FAX 0126-63-0022
- 鶴川工場 〒054-0064
北海道勇払郡むかわ町晴海67番地
TEL 0145-42-2196 FAX 0145-42-4200
- 静内工場 〒056-0006
北海道日高郡新ひだか町静内中野町1丁目13番8号
TEL 0146-42-1241 FAX 0146-42-1956
- 亀尾工場 〒042-0904
北海道函館市鷹原町162-1
TEL 0138-58-2747 FAX 0138-58-2406
- 仙台栗原工場 〒987-2153
宮城県栗原市高清水北原35番地の7
TEL 0228-58-2329 FAX 0228-58-2356
- 岩瀬工場 〒309-1211
茨城県桜川市岩瀬2161-1
TEL 0296-73-5430 FAX 0296-73-5431
- 真壁工場 〒300-4429
茨城県桜川市真壁町東矢貝916-1
TEL 0296-54-6611 FAX 0296-54-6688

